

Iktatószám: 950-9/2018.

Előterjesztés

Ósi Községi Önkormányzat Képviselő-testületének 2018. április 5. napi nyilvános ülésére

- előterjesztés a 8. napirendi ponthoz -

Tárgy: Tájékoztató végátemelő szennyvízszivattyú soron kívüli kiváltásának szükségességéről

Előterjesztő: Kotzó László polgármester

Összeállította: Szabóné Szili Mónika gazdasági vezető

Tisztelt Képviselő-testület!

Bakonykarszt Víz- és Csatornamű Zrt. tájékoztatta Önkormányzatunkat, hogy az Ósi 1. sz. szennyvízvégátemelőbe telepített 2 db Flygt CP 3127 MT 430 típusú, 9670419 és 9670420 gyári számú szivattyúk meghibásodtak. (A tájékoztató levél jelen előterjesztés mellékleteként csatolásra került).

A szivattyúk meghibásodása miatti zavar elhárítása érdekében elkerülhetetlen volt az elhasználódott szivattyúk cseréje. A Bakonykarszt Zrt. árajánlatot kért a Xylem Water Solutions Magyarország Kft.-től. Az árajánlat kétféle típusú szennyvízszivattyút tartalmaz, telefonos tájékoztatás értelmében a beszerelt szivattyú kiválasztása üzemeltetési tapasztalatból adódó műszaki, szakmai döntésen alapult. A pótlás költsége 2 db Flygt 3127.060 MT 437 szivattyú esetén 3.306.160,- Ft + Áfa, összesen: 4.198.823,- Ft.

A Bakonykarszt Zrt.-vel kötött üzemeltetési szerződés, valamint a Vksz. tv. 30.§. (4) bekezdése alapján a felújítás, pótlás forrását az ellátásért felelős önkormányzat biztosítja:

30. § (1) Az ellátásbiztonság fenntartása érdekében a víziközmű-szolgáltató elvégzi azokat a hibajellelleggel, váratlanul felmerülő beavatkozásokat, amelyek a számvitelről szóló törvény (a továbbiakban: Szt.) rendelkezései értelmében az értéknövelő felújítások körében számolhatók el.

(2) A víziközmű-szolgáltató - az (1) bekezdésben foglaltakon túl - elvégzi a felújítás körébe tartozó bármely olyan beavatkozást is, amely elmaradása az ellátás biztonságát veszélyeztetné vagy egyéb kárveszély felmerülésével közvetlenül fenyeget.

(3) Az (1) és (2) bekezdésben foglalt kötelezettségének a víziközmű-szolgáltató az ellátásért felelős esetleges mulasztásától függetlenül eleget tesz.

(4) Az (1) és (2) bekezdés szerinti felújítási beavatkozások szükségének felismerését követően a víziközmű-szolgáltató az ellátásért felelőst haladéktalanul tájékoztatja. Az ellátásért felelős az elvégzett munkálatok indokolt költségeit megtéríti.

Ósi Község Önkormányzat 2018. évi költségvetési rendeletében céltartalékként tervezésre került „Víziközmű használati díj bevétel, víziközmű -fejlesztés finanszírozására történő felhasználása” jogcímen 7.467 eFt. Ezen céltartalék előirányzat felhalmozási kiadási előirányzatba történő átcsoportosításával biztosítható a költségek megtérítésének fedezete.

A kiszerezésre került, elhasználódott szivattyúk hasznosítási eljárását a Bakonykarszt Zrt. lefolytatja, amennyiben az Önkormányzat megbízza ezen feladat ellátásával. A hulladékként történő hasznosítás várhatóan tízezres nagyságrendű bevételt eredményezhet. Amennyiben nem kérjük a közreműködésüket, akkor átadják részünkre a hibás szivattyúkat.

Kérem a Tisztelt Képviselő-testületet, hogy az előterjesztést tárgyalja meg és a határozat-javaslatot fogadja el!

...../2018. (04.05) képviselő-testületi határozat-javaslat

Ósi Község Önkormányzat Képviselő-testülete az Ósi 1. sz. szennyvíz-végátemelőbe telepített 2 db Flygt 3127.060 MT 437 szivattyú beépítésének költségéhez szükséges fedezetet felhalmozási előirányzatként biztosítja, a költségvetési rendelet „*Viziközmű használati díj bevétel, viziközmű -fejlesztés finanszírozására történő felhasználása*” jogcímen céltartalékba tervezett előirányzat átcsoportosításával. Az előirányzat átcsoportosítást a költségvetési rendelet következő módosításakor kell elvégezni.

A Bakonykarszt Zrt. feleslegessé vált vagyontárgy hasznosítására tett javaslatát:

A: elfogadjuk.

B: nem fogadjuk el.

Felkérjük Kotzó László polgármestert, hogy a Bakonykarszt Zrt.felé a szükséges tájékoztatást megtegye.

Felelős: Kotzó László polgármester

Határidő: 2018. 04.30.

Ó s i, 2018. április 3.



Kotzó László

Kotzó László
polgármester

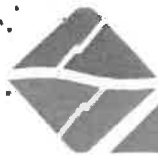

BAKONYKARSZT VÍZ- ÉS CSATORNAMŰ
ZÁRTKÖRŰEN MŰKÖDŐ RÉSZVÉNYTÁRSASÁG



8200 Veszprém, Pápai út 41. Tel.: 88/423-222, Fax: 88/428-061
K&H Bank Zrt. 10402908-50504853-54571006

Adóig. szám: 11338024-2-19

Cégjegyzékszám: Cg.: 19-10-500133

Web: <http://www.bakonykarszt.hu>

E-mail: bakonykarszt@bakonykarszt.hu

Ósi község Önkormányzata
Kotzó László Lajos Polgármester Úr
Ósi
Kossuth u. 40.
8161

Műszaki Osztály

ÓSI POLGÁRMESTERI HIVATAL		
Érkezett: 2018. év 03. hó 05. n.		
873 / 2018	Melléklet:	szám db
Előszám:	Utószám:	Előadó:
		EGM

Nálunk: Önöknél: Postázás módja:

Ügyintéző: Gajda József

Ügyiratszám: 1812-1/2018

Tárgy: **Tájékoztatás az Ósi 1. végátemelő szennyvízszivattyúk soron kívüli kiváltásáról**

„PRI”

Tisztelt Polgármester Úr!

Tájékoztatjuk, hogy a Társaságunk által *bérezemeltetett* Ósi 1. sz. szennyvíz-végátemelőbe telepített 2 db Flygt CP 3127 MT 430 típusú, 9670419 és 9670420 gyári számú szivattyúk meghibásodtak.

A szivattyúk megbontása után a következőket tapasztaltuk: A szivattyúk hidraulikailag nem szállítottak. *A javításhoz szükséges mechanikai igénybevételeket a szivattyúház és a csapágyhelyek nem bírták elviselni az anyagfáradás és az igénybevétel miatti elvékonyodás végett.*

Fenti szivattyúk alkatrészei olyan mértékben elhasználódtak, hogy javításuk gazdaságosan nem kivitelezhető, így Társaságunk az eszközök pótlása mellett döntött. A vízemelés biztonságos működését veszélyeztették, ezért haladéktalanul intézkedtünk új szivattyúk beszerzésének az elindításáról.

Amennyiben a működtetésben a szivattyúk meghibásodása miatt zavar támad, vagy annak működése ellehetetlenül, a hibaelhárítás és a keletkező szennyvizek elvezetése jelentős többletköltséggel és környezeti károkkal járhat. Fentiek miatt szükséges az elhasználódott szivattyúk cseréje.

Jelen helyzetben nincs beépíthető tartalék szivattyú, a szivattyúk beérkezéséig saját működtető eszközeink segítségével üzemeltetjük a végátemelőt. Az üzembiztonság súlyosságára tekintettel haladéktalanul intézkedtünk a szükséges szivattyúk beszerzéséről, valamint a 2011. évi CCIX. törvény [Víziközmű szolgáltatásról szóló törvény (Vksz. tv.)] 30.§ (2) és értelmében tájékoztatjuk az ellátásért felelőst (Önkormányzatot) a beszerzés elindításáról.

A BAKONYKARSZT Zrt. tárgyi eszközök felújítására vonatkozó szabályzata szerint a fenti beavatkozás pótlásnak minősül, és az *üzemeltetési szerződés*, valamint a Vksz. tv. 30.§. (4) bekezdése alapján a **felújítás, pótlás forrását az ellátásért felelős önkormányzat biztosítja.**

2018 MÁRC 05.

EGM

Üzemegységek:

8400 Ajka, Fő út 62. Tel.: 88/312-166, Fax: 88/312-567
8291 Nagyvázsony, Petőfi S. u. 2/C Tel./Fax: 88/264-355
8522 Nemesgörzsöny, Zrínyi u. 29. Tel.: 89/349-690

8100 Várpalota, Péti út 1. Tel.: 88/471-710, Fax: 88/471-444
8200 Veszprém, Pápai út 41. Tel.: 88/425-099, Fax: 88/425-498
8420 Zirc, Bakonybéli u. 5. Tel.: 88/416-469, Fax: 88/414-666

A pótlás költsége 2 db Flygt 3127.060 MT 437 szivattyú esetén **3 306 160.-Ft+ÁFA** (forgalmazói árajánlat mellékelve).

Kérjük tájékoztatásunk szíves tudomásulvételét és utólagos elfogadását, a beszerzés végrehajtása után a felmerült költségekről - külön levélben - további tájékoztatást nyújtunk.

A csatolt (TÁJÉKOZTATÁS feleslegessé vált vagyontárgyokról) mellékletben kérjük nyilatkozatukat a hasznosítási eljárás lefolytatásához.

Veszprém, 2018. március 2.

Tisztelettel:

BAKONYKARSZT Zrt.
8200 VESZPRÉM/PÁPAI U. 41

Kügler Gyula
vezérigazgató

Kapják: Címzett + melléklet
Bakonykarszt Zrt. Várpalota Üzemmérnökség
Bakonykarszt Zrt. Irattár

Melléklet: Flygt árajánlat
TÁJÉKOZTATÁS feleslegessé vált vagyontárgyokról

NP 3127 MT 3~ Adaptive 437 Műszaki adatok

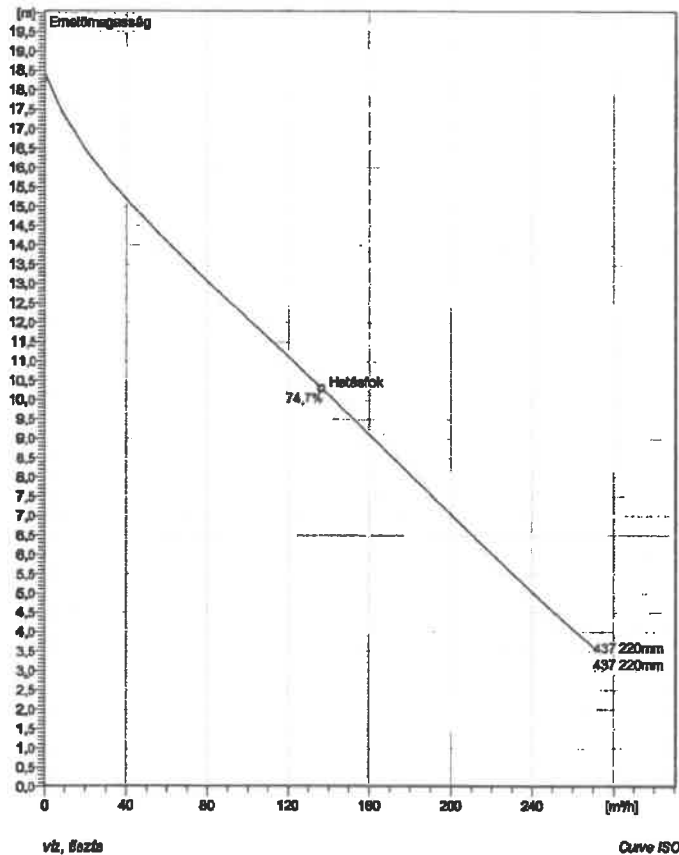

Installation: P - Vezetőcsőves, gyorscsatlakozás kivétel, nedves

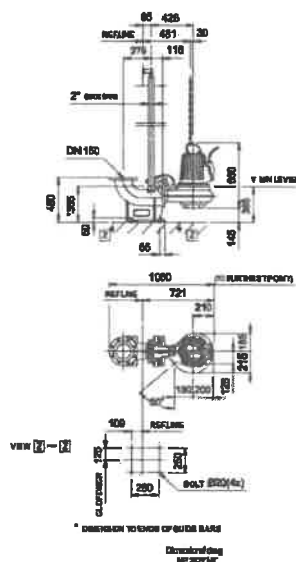

Note: Picture might not correspond to the current configuration.

Általános
Patented self cleaning semi-open channel impeller, ideal for pumping in most waste water applications. Possible to be upgraded with Guide-pin® for even better clogging resistance. Modular based design with high adaptation grade.

Járókerék

Impeller material
Körmécs étm.
Suction Flange Diameter
Járókerék átmérő
Number of blades

Szűrőkeóntvény
100 mm
150 mm
220 mm
2

Motor

Motor # N3127.101 21-12-4AL-W 5.0KW
Standard

Állórész változat 34
Frekvencia 50 Hz
Névleges feszültség 400 V
Póluszszám 4
Fázisok 3~
Névleges teljesítmény 5,0 kW
Névleges áram 12 A
Indítási áram 78 A
Névleges fordulatszám 1450 rpm

Teljesítmény tényező

1/1 Load	0,84
3/4 Load	0,79
1/2 Load	0,70

Motor hatásfok

1/1 Load	83,4 %
3/4 Load	83,7 %
1/2 Load	81,7 %

Konfiguráció

Projekt

Projekt szám

Készítette:

Készült:
1/29/2016

Utolsó módosítás

NP 3127 MT 3~ Adaptive 437



Jelleggörbe

Szivattyú

Kiömlés átm.	100 mm
Suction Flange Diameter	150 mm
Járókerék átmérő	220 mm
Number of blades	2

Motor

Motor #	N3127.161 21-12-4AL-W 5.9KW
Állórész változat	34
Frekvencia	50 Hz
Név. feszültség	400 V
Pólusszám	4
Fázisok	3~
Névleges teljesítmény	5,9 kW
Névleges áram	12 A
Indítási áram	78 A
Névleges fordulatszám	1450 rpm

Teljesítménytényező	
1/1 Load	0,84
3/4 Load	0,79
1/2 Load	0,70
Motor hatásfok	
1/1 Load	83,4 %
3/4 Load	83,7 %
1/2 Load	81,7 %

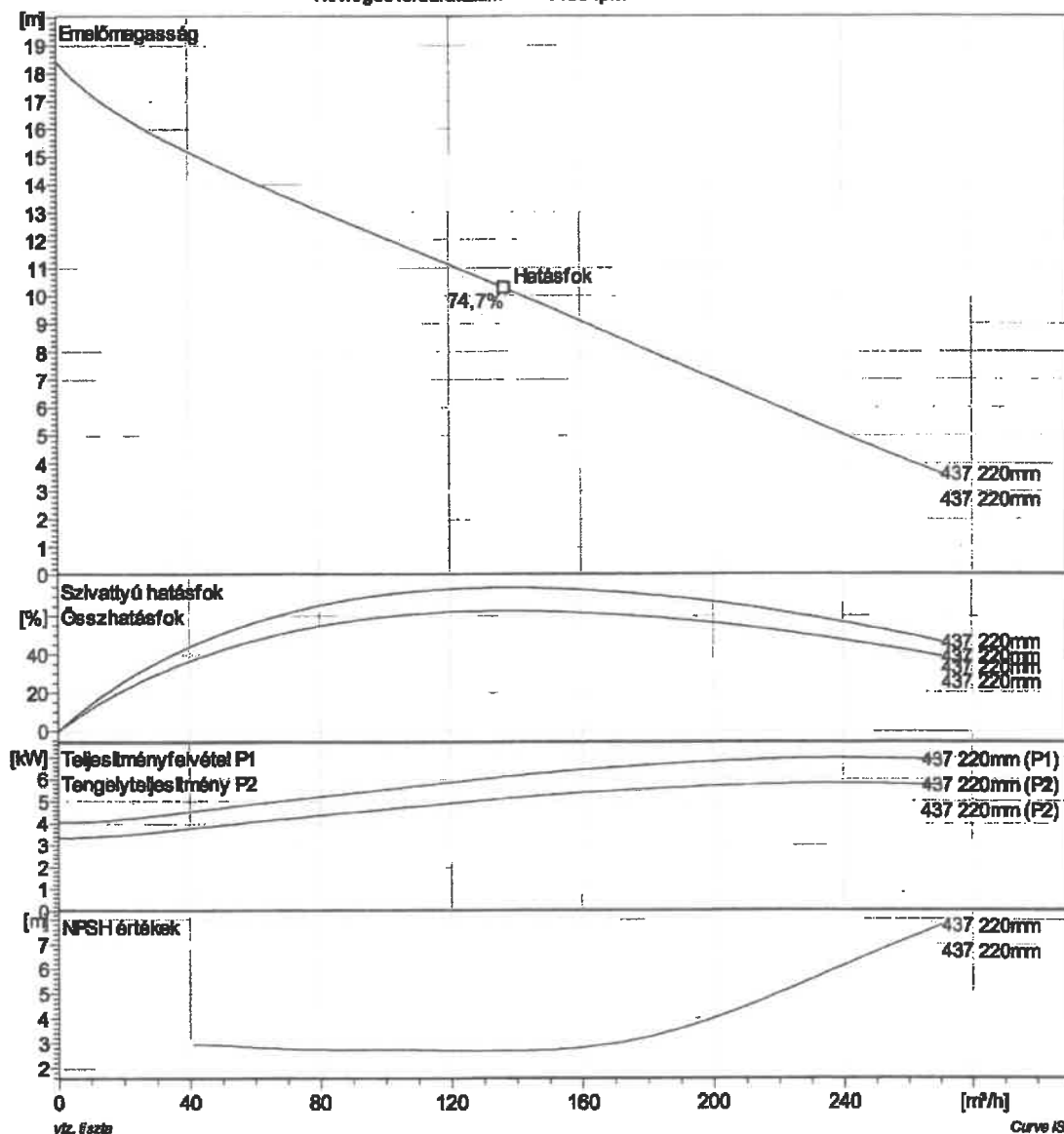

Projekt

Projekt szám

Készítette:

Készült:
1/29/2018

Utolsó módosítás

NP 3127 MT 3~ Adaptive 437 Munkapont elemzés

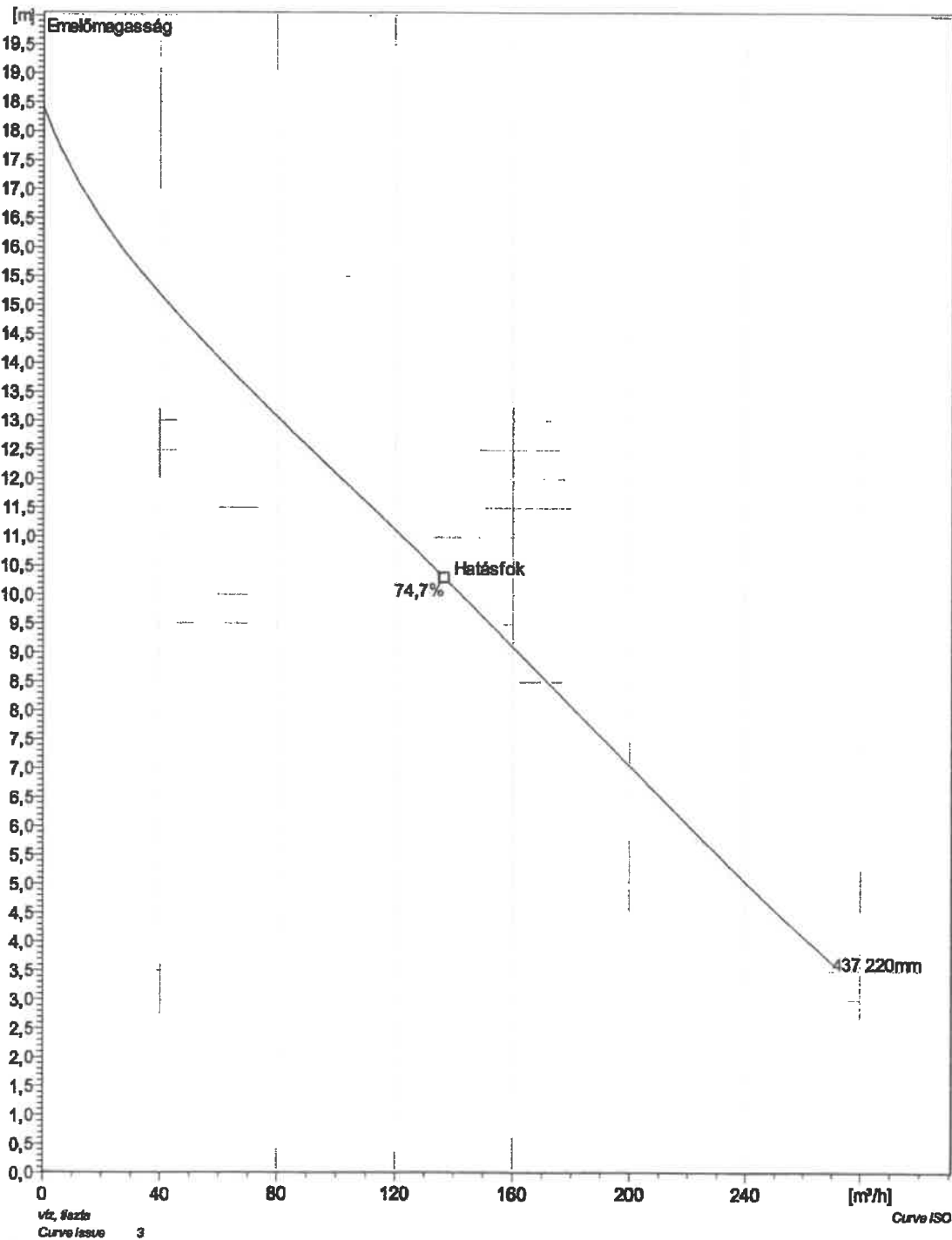

Projekt

Projekt szám

Készítette:

Készült:
1/29/2018

Utolsó módosítás

NP 3127 MT 3~ Adaptive 437 Körvonalrajz

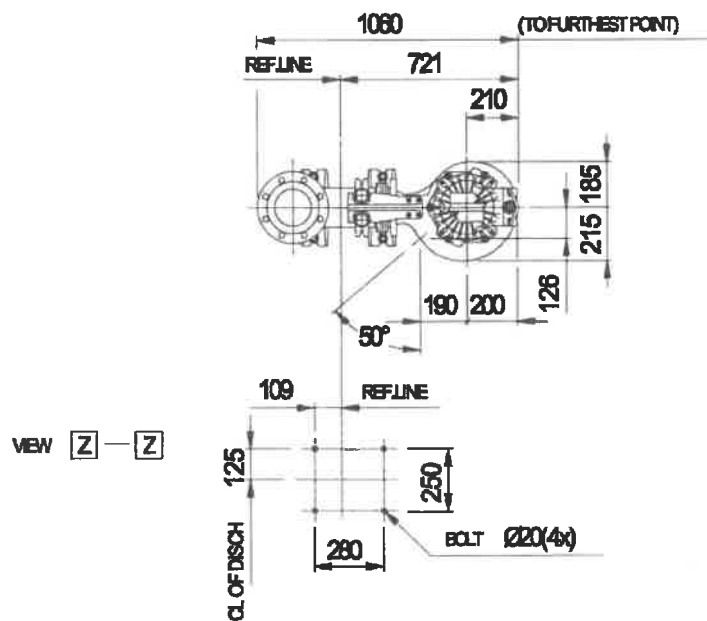
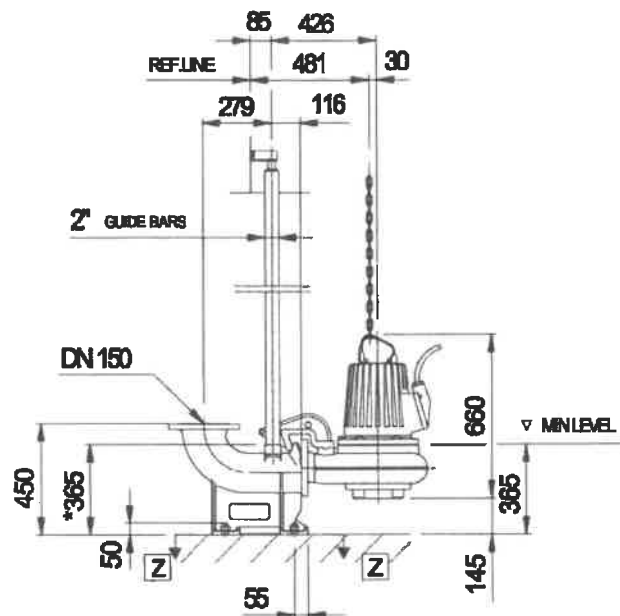

* DIMENSION TO ENDS OF GUIDE BARS

Dimensional drwg
NP3127/MT

Projekt

Projekt szám

Készítette:

Készült:
1/29/2018

Utolsó módosítás

xylem

Let's Solve Water

Címzett: Gajda József

BAKONYKARSZT VCSMŰ ZRT
VESZPRÉM
PÁPAI ÚT 41.
8201

Fax szám: +3688428061

Önök hív.szám:

Árajánlat száma 642998/1/1

Árajánlat dátuma 2018-02-02

Projekt megnevezése Bakonykarszt 2018

Xylem Water Solutions Magyarország Kft.

2045 Törökbálint, Tópark u. 9.

Fax : 23/415-640

Tel.: 23/445-700

Adószám: 10489299-2-13

Mi referensünk: Mádi Péter

Tel.: 70/7783-117

e-mail: xylem.kft@xyleminc.com

Kódok: MP W

Oldalak száma: 2

Tisztelt Ügyfelünk!

Megköszönve érdeklődését, az alábbiakban közöljük árajánlatunkat:

Szállítási cím : Partner telephelyére Xylem Water Solutions Magyarország Kft. által vagy a partner által megadott szállítási címre. Kérjük rendelés esetén adják meg kapcsolattartójuk elérhetőségét!

Szállítási határidő : Megrendeléstől számított 3-6 hét. Rövidebb szállítási határidő miatt, kérjük egyeztessenek.

Garancia : A termék kiszállításától 24 hónapra kiterjesztve

Érvényesség : 30 napig

Fizetési feltétel: : 30 napos átutalás

Az opcióval jelölt tételek árát az ajánlat végösszege nem tartalmazza.

Nettó ajánlati ár: 2 892 720 HUF

ÁFA 27% : 781 034 HUF

Bruttó ár: 3 673 754 HUF

Reméljük ajánlatunkat kedvezőnek ítéli, várjuk megrendelését.
Kérjük megrendelésében hivatkozzék ajánlatszámunkra!

Üdvözlettel:



Török Balázs
+36-70-778-3106



www.xylemwatersolutions.com/hu

Árajánlat száma 642998/1/1
 Árajánlat dátuma 2018-02-02
 Projekt megnevezése Bakonykarszt 2018

Szivattyuk

POZ	Cikkszám/Megnevezés	Menny.	Egys. Ár	Összesen HUF
010	3127.161-0002 NP 3127.161 MT 437 5,9 kW Búvármotoros szennyvízszivattyú Középnomású (MT) változat 5,9 kW, 400 V, 3 fázisú, 50 Hz. Járókerék kód: 437 Kábel: 10 méter SUBCAB 7G2,5+2x1,5 mm ² YD indítási mód Öblítőszelepre előfűrva Nyomáscsatlakozás: DN 100 mm karimás csatlakozás	2	1 446 360	2 892 720
OPCIÓ	3127.060-YYYY NP 3127.060 MT 437 5,9 kW PN:31270600108 Búvármotoros szennyvízszivattyú Középnomású (MT) változat 5,9 kW, 400 V, 3 fázisú, 50 Hz. Járókerék kód: 437 Hard iron Járókerékkel, koptató közegek szállítására Kábel: 10 méter SUBCAB 7G2,5+2x1,5 mm ² YD indítási mód Öblítőszelepre előfűrva Nyomáscsatlakozás: DN 100 mm karimás csatlakozás	2	1 653 080	3 306 160
Szivattyuk			Nettó ár összesen	2 892 720

Nettó ajánlati ár összesen	2 892 720
ÁFA 27%	781 034
Bruttó ár	3 673 754

TÁJÉKOZTATÁS
feleslegessé vált vagyontárgyról

A.) Feleslegessé vált vagyontárgy azonosítása: Ősi 1. végátemelőbe telepített 2 db Flygt CP 3127 MT 430 típusú, 9670419 és 9670420 gyári számú szennyvízszivattyúk.

Indoklás: A fenti szivattyúk alkatrészei olyan mértékben elhasználódtak, hogy a javításhoz szükséges mechanikai igénybevételeket a szivattyúház és a csapágyhelyek nem bírták elviselni az anyagfáradás és az igénybevétel miatti elvékonyodás végett.

B.) BAKONYKARSZT Zrt. hasznosítási javaslata:

- selejtezés és megsemmisítés
- értékesítés

Amennyiben a hasznosítási eljárásban hulladék keletkezik, a BAKONYKARSZT Zrt. számláz a hulladékhasznosítónak az árubevételi jegy alapján. A BAKONYKARSZT Zrt. tájékoztatja a feleslegessé vált vagyontárgy Tulajdonosát a hulladék tényleges értékéről és átutalja a hulladék értékét a Tulajdonos által kibocsátott számla alapján.

C.) Tulajdonos döntése a hasznosítási eljárásról *

A feleslegessé vált vagyontárgy Tulajdonosának nyilatkozata a BAKONYKARSZT Zrt. hasznosítási javaslatának elfogadásáról:

- Mint a feleslegessé vált vagyontárgy Tulajdonosa, ezúton nyilatkozom, hogy a BAKONYKARSZT Zrt., mint a feleslegessé vált vagyontárgy üzemeltetőjének hasznosítási javaslatát **ELFOGADOM**. Kérem, hogy a BAKONYKARSZT Zrt. a hasznosítási javaslatot hajtsa végre.

Egyúttal kérem, hogy a hasznosításból származó esetleges bevételeket az alábbi bankszámlára teljesítse a BAKONYKARSZT Zrt.

Pénzintézet neve:.....

Számlaszám:

- Mint a feleslegessé vált vagyontárgy Tulajdonosa, ezúton nyilatkozom, hogy a BAKONYKARSZT Zrt. hasznosítási javaslatát **NEM FOGADOM EL** és a vagyontárgyra igényt tartok.

Egyúttal kérem, hogy a vagyontárgyat, előzetes időpont egyeztetést követően, az alábbi átadás-átvételi helyen részemre adja át:

Átadás helyszíne:.....

Átvevő személy neve és elérhetősége:

Dátum: Veszprém,

Nyilatkozattevő cégszerű aláírása

* (A megfelelő pontot kérjük X-el megjelölni szíveskedjenek)